

alberta[®]
Made in Italy

SALONE DEL MOBILE MILANO 2017



C O N T R O L U C E

I T A L I A N H O M E F A S H I O N



alberta
Made in Italy

Salone del Mobile Milano - Aprile 2017

In occasione del Salone del Mobile di Milano, Alberta presenta le novità della Collezione Controluce, caratterizzata da linee moderne che lasciano trasparire un fascino senza tempo, ispirata al mondo della moda e del lusso di qualità, da sempre testimone indiscusso dello stile italiano nel mondo. Eleganza, design e forte personalità per “vestire” tutta la casa: CONTROLUCE risponde al desiderio di un prodotto di arredo sofisticato e prezioso, curatissimo in ogni dettaglio, come un capo di alta moda. CONTROLUCE arreda con raffinatezza e gusto ambienti classici e moderni, osservando e interpretando con sapienza e originalità le tendenze dell’abitare contemporaneo.



Salone del Mobile Milano - April 2017

During the Salone del Mobile in Milan, Alberta exhibited Controluce Collection new models, characterized by its modern lines of timeless fascination, inspired by luxury fashion and quality, always the undisputed trademarks of Italian style around the world. Elegance, design and a strong personality to “dress” the entire house: CONTROLUCE satisfies the desire for a sophisticated and precious furnishing product, careful attention is given to every detail, just like an haute couture garment. CONTROLUCE furnishes classic and modern interiors with elegance and taste, observing and interpreting the trends of contemporary living with skill and originality.



Foire du Meuble de Milan - Avril 2017

A l’occasion de la Foire du Meuble de Milan, Alberta présente les nouvelles de la collection Controluce, caractérisé par lignes modernes qui révèlent un charme intemporel, inspiré par le monde de la mode et de la qualité de luxe, toujours incontesté témoignage de style italien dans le monde. Elégance, design et une personnalité très forte pour “habiller” toute la maison: CONTROLUCE trouve une réponse au désir d’un produit d’ameublement recherché et précieux, très soigné dans les moindres détails, comme un vêtement de haute couture. CONTROLUCE fournit avec raffinement et le goût des intérieurs classiques et modernes, l’observation et l’interprétation avec avec sagesse et l’originalité les tendances du vivre contemporain.



Mailander Möbelmesse - April 2017

Anlässlich des „Salone del Mobile“ in Mailand präsentiert Alberta die Neuheiten der Kollektion Controluce. Die gesamte Kollektion zeichnet sich durch moderne Linien aus, die einen zeitlosen Charme ausdrücken. Sie wird von einem qualitativen Luxus durch Feinbearbeitungen und durch die Details der Modewelt inspiriert. Die Kollektion gilt nochmals als zeugin des italienischen Stils in der ganzen Welt. Eleganz, Design und starke Persönlichkeit, um das ganze Haus zu “bekleiden”: die Marke CONTROLUCE entspricht dem Wunsch eines raffinierten und kostbaren Einrichtungskonzepts, das in jedem Detail wie ein Kleidungsstück der Haute Couture gepflegt ist. CONTROLUCE stattet mit Raffinertheit und Geschmack klassische und moderne Räume aus, indem die Tendenzen des zeitgemäßen Wohnens mit Weisheit und Originalität beachtet und interpretiert werden.

alberta

Room A



SEMIRA LETTO 2



MELANIA



SOFIA

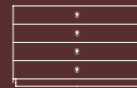

JASMINE



RICHARD / RICHARD SOFT



JUDY



ELIZABETH

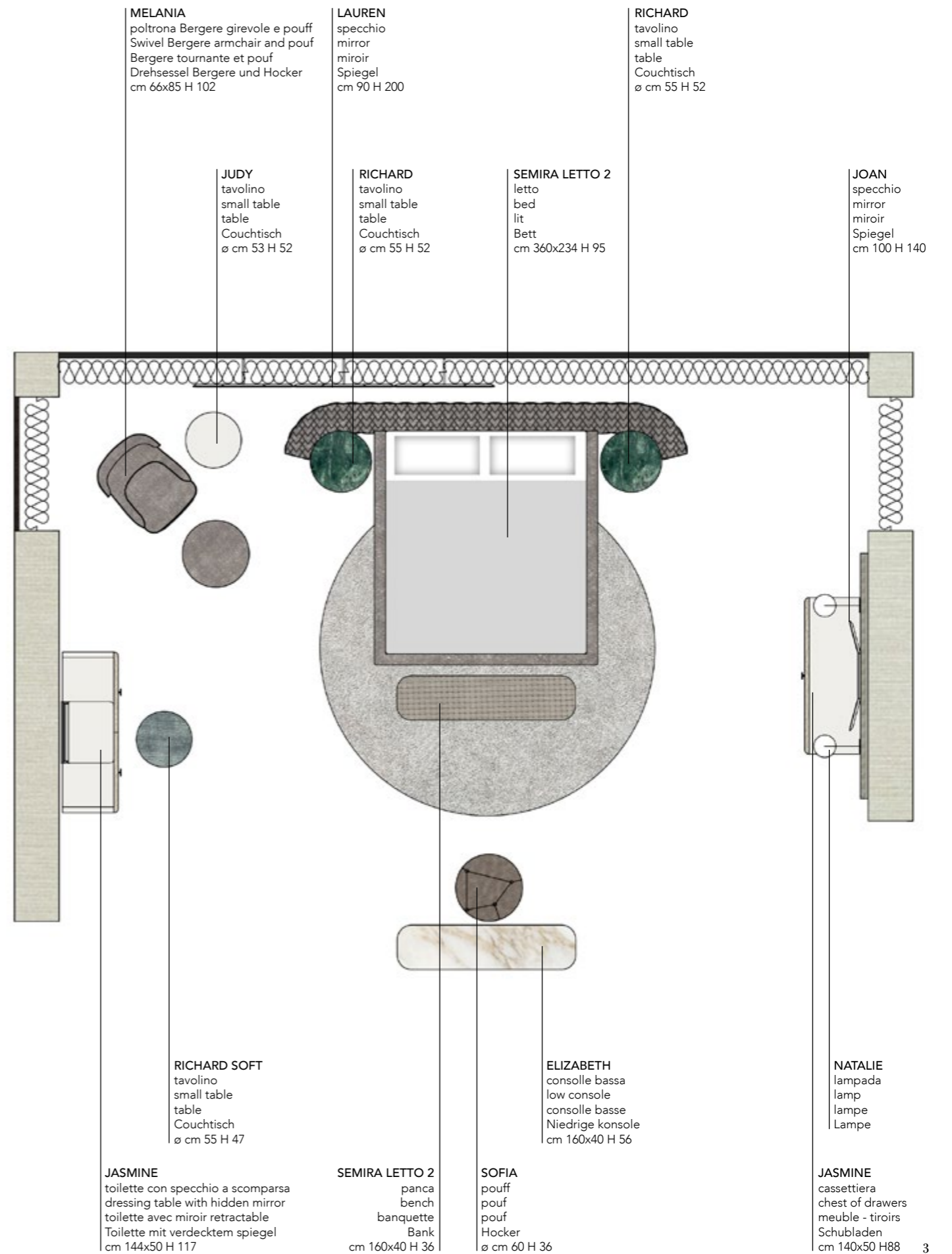



SEMIRA LETTO 2 letto/bed/lit/Bett

Design: Castello Lagravinese Studio

Elemento caratterizzante del letto Semira è l'ampia e avvolgente testata che arriva ad abbracciare anche i comodini creando un'atmosfera intima e donando un'immediata sensazione di comfort. Le sue linee morbide e accoglienti si integrano perfettamente in ambienti moderni e classici grazie al suo stile pulito e al design senza tempo. I rivestimenti, espressione della migliore sapienza artigianale, vengono trapuntati con un'originale texture geometrica.

The defining feature of the Semira bed is the wide embrace of the bed head which stretches round to encompass the bedside tables, creating an intimate atmosphere and conjuring up an instant feeling of comfort. Its soft, cosy shape fits perfectly into modern and classic settings, thanks to its simple style and timeless design. The covers, featuring the best of skilled craftsmanship, have a quilted finish with an original geometrical texture.

L'élément distinctif du lit Semira est le dossier ample et enveloppant qui embrasse aussi les tables de nuit et crée une atmosphère intime et donne une immédiate sensation de confort. Ses lignes douces et accueillantes s'intègrent parfaitement aux pièces modernes et classiques grâce à son style net et au design intemporel. Les revêtements, l'expression du meilleur savoir-faire artisanal, sont réalisés en matelassés avec une texture géométrique originale.

Das Unterscheidungsmerkmal des Bettes Semira ist der breite und umhüllende Kopfteil, der auch die Nachtkästchen erreicht und so eine wohlige Atmosphäre schafft und gleichzeitig für Behaglichkeit sorgt. Die weichen und umhüllenden Linien fügen sich dank des klaren Stils und des zeitlosen Designs perfekt in moderne wie auch in klassische Räume ein. Die Überzüge, eine Ausdrucksform der höchsten Handwerkskunst, können in einer originellen geometrischen Textur abgesteppt sein.

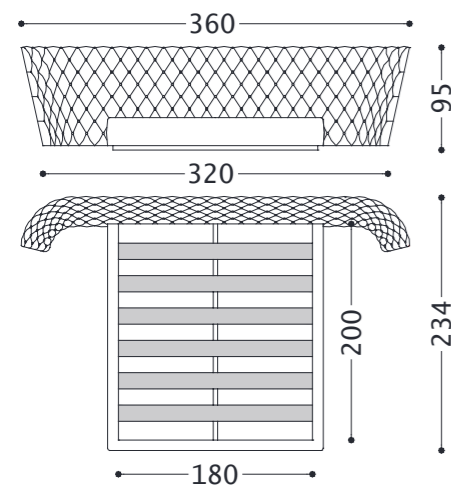

1SM2LA180 ~ Tessuto/fabric/tissu/Stoff 8153 ZINCY GREIGE, Cat.8

Struttura portante: multistrato, massello di legno.
Imbottiture: poliuretano espanso (densità 30 kg/mc) rivestito in resinato 100 gr. accoppiato a vellutino.
Piedino: ABS.

Structure: solid wood.
Upholstery: polyurethane foam (density 30 kg/mc) covered with resinate 100 grams coupled with velvet
Feet: ABS.

Structure: multiplis et bois massif.
Rembourrage: mousse de polyuréthane (densité 30 Kg/mc) revêtue de résine 100 gr. accouplé avec velveteen.
Pieds: ABS

Hauptstruktur: Mehrschichtig, Massivholz
Polsterung: Polyurethanschäum (Dichte 30 kg/mc) mit verkoppeltem Resinat 100 gr. verkleidet.
Fuss: ABS

PHOTO 2



JASMINE toilette/dressing table/toilette/Toilette ~ cassettiera/chest of drawers/meuble à tiroirs/Schubladen

Design: Castello Lagravinese Studio

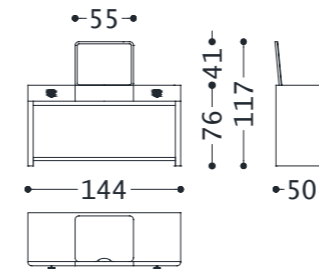

2JASTOISS ~ Pelle/leather/cuir/Leder 9G9S1 BAMBOO DAINO, Cat.L ~ Finitura top/top finishing/
finition top/Feinbearbeitung Top CREAM

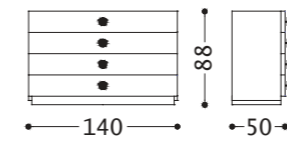

2JASDRW ~ Pelle/leather/cuir/Leder 9G9S1 BAMBOO DAINO, Cat.L ~ Finitura top/top finishing/
finition top/Feinbearbeitung Top CREAM



SEMIRA LETTO 2 panca/bench/banquette/Bank

Design: Castello Lagravinese Studio

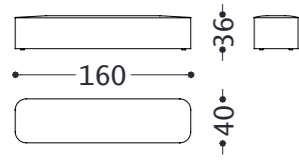

2SM2PC180 ~ Pelle/leather/cuir/Leder 9G9S1 BAMBOO DAINO, Cat.L

SEMIRA LETTO 2 cuscini e coordinati letti/pillows and bedding set/oreillers et parure/Kissen und Set für Bett

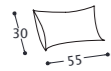

cuscino poggiareni big/big backrest pillow/coussin cale-reins big/big lose Rueckenkissen
1SM2PGB ~ Tessuto/fabric/tissu/Stoff 8092 GARDA NOISETTE, Cat.8

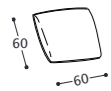

cuscino quadrato/square pillow/coussin carré/quadratischer Kissen
1SM2CQ60P ~ Tessuto/fabric/tissu/Stoff 8092 GARDA NOISETTE, Cat.8



L. 260 x 270

coprietto/bedcover/couvre-lit/Bettdecke
1SM2COPLA180 ~ Tessuto/fabric/tissu/Stoff A002 ERIN NOCE, Cat.10 - 7022 SATIN GRIGIO

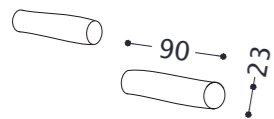

cuscini cilindro/cylinder pillows/coussions cylindre/Kissenzylinder
1SM2CL180 ~ Tessuto/fabric/tissu/Stoff 8192 ZINCY BRONZE, Cat.8

PHOTO 4





MELANIA poltrona Bergere/Bergere armchair/Bergere/Sessel Bergere

Design: Castello Lagravinese Studio

La poltrona bergere Melania interpreta con stile ed eleganza ogni ambiente con il suo profilo sinuoso e accattivante. Il carattere della scocca esterna si traduce in una seduta morbida e confortevole grazie anche all'avvolgente poggiatesta e al morbido pouf. È disponibile con struttura girevole o con moderni piedi d'appoggio. Una poltrona che esprime un'eleganza classica tradotta in uno stile moderno.

The Melania Bergere armchair brings style and elegance to any setting with its attractive, shapely outline. The design of the outer frame is transformed into a soft, comfortable seat, thanks to the curved head rest and soft pouf. It is also available in a swivel version or with modern look feet. An armchair that expresses a classic elegance with a modern interpretation.

Le fauteuil bergere Melania interprète avec style et élégance tous les environnements grâce à son profil sinueux et captivant. Le caractère de la structure extérieure se traduit en une assise moelleuse et confortable grâce à l'appui-tête enveloppant et au pouf moelleux. Disponible avec la structure tournante ou avec des pieds modernes. Un fauteuil qui exprime une élégance classique dans un style moderne.

Der Polstersessel Bergere Melania erfüllt aufgrund seines geschwungenen und ansprechenden Profils jeden Raum mit Stil und Eleganz. Der Charakter der äußeren Sitzschale verwandelt sich dank der komfortablen Kopfstütze und des weichen Poufs in eine weiche und angenehme Sitzfläche. Das Möbelstück mit einem drehbaren Gestell oder mit modernen Stellfüßen erhältlich. Ein Polstersessel, der klassische Eleganz in modernem Stil zum Ausdruck bringt.

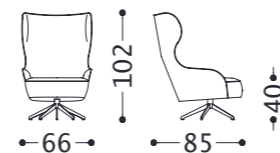

Poltrona Bergere girevole/swivel Bergere armchair/Bergere tournante/Drehsessel Bergere
1MELBERG ~ Tessuto/fabric/tissu/Stoff 8153 ZINCY GREIGE Cat. 8 ~ Gross Grain CENERE ~ Base/
base/base/Basis BRONZE

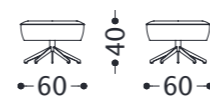

Pouff per poltrona Bergere girevole/pouf for swivel Bergere armchair/pouf pour Bergere tournante/
Hocker für Drehsessel Bergere
1MELPOUFFGR ~ Tessuto/fabric/tissu/Stoff 8153 ZINCY GREIGE Cat. 8 ~ Gross Grain CENERE ~
Base/base/base/Basis BRONZE

Struttura portante: multistrato, massello di legno.

Imbottiture: struttura e seduta in poliuretano espanso a densità differenziata, rivestito in resinato 100 gr accoppiato a vellutino.
Versione fissa/girevole: base in metallo verniciato (finiture bronzo, rame, brunito).

Main structure: solid wood.

Upholstery: chassis and seat in polyurethane foam with different densities, covered with resinated 100 grams coupled with velvet.
Fix/swivel version: metal base (finishing options: copper, bronze, browned).

Structure: multiplis et bois massif

Rembourrage: chassis et assise en mousse de polyuréthane à densités différentes revêtue de résine 100 gr. accouplé avec velveteen.
Version fixe/tournante: base en métal (versions des finitions: cuivre, bronze, bruni).

Hauptstruktur: Mehrschichtig, Massivholz

Polsterung: Chassis und Sitz aus Polyurethanschaum in unterschiedlicher Dichte, mit verkoppeltem Resinat 100 gr. Verkleider.
Feste/Drehebare Basis: aus lackiertem Metall bronze, Kupfer oder bruniert.

Room B



VIVIEN

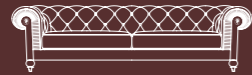

ALFRED



GRACE



SOFIA



ELIZABETH



JUDY



JASMINE



GRACE
poltrona
armchair
fauteuil
Sessel
cm 85x90 H 94

ELIZABETH
consolle bassa
low console
consolle basse
Niedrige Konsole
cm 160x40 H56

VIVIEN
divano
sofa
canapé
Sofa
cm 260x105 H 85

ALFRED
divano
sofa
canapé
Sofa
cm 253x103 H69

JUDY
tavolino
small table
table
Couchtisch
ø cm 90 H 35

SOFIA
pouff
pouf
pouf
Hocker
ø cm 60 H 36

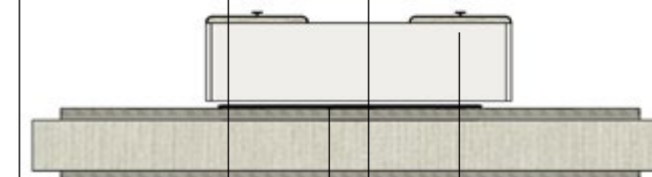
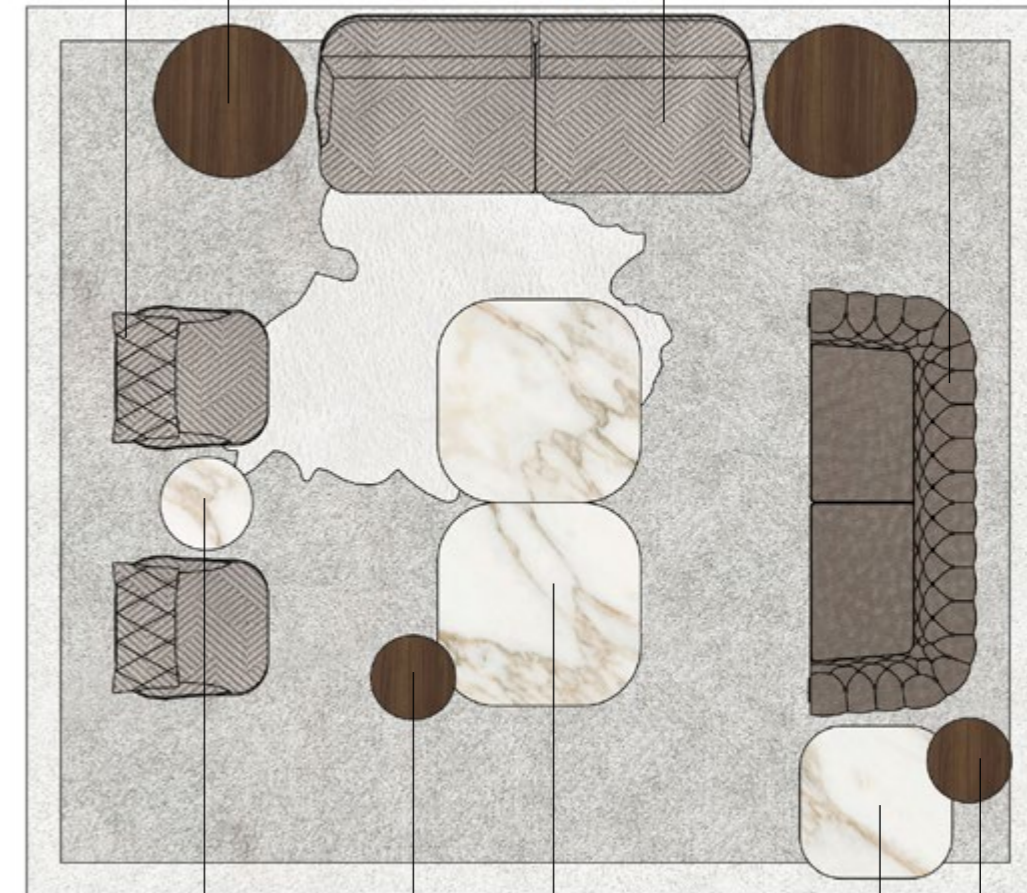

JUDY
tavolino
small table
table
Couchtisch
ø cm 53 H52

JASMINE
mobile porta TV small
small TV cabinet
meuble TV small
Fernsehschrank small
cm 180x50 H 50

JUDY
tavolino
small table
table
Couchtisch
ø cm 53 H52

ELIZABETH
tavolino
small table
table
Couchtisch
ø cm 55 H52

LAUREN
specchio
mirror
miroir
Spiegel
cm 90 H200

ELIZABETH
tavolino
small table
table
Couchtisch
cm 120x120 H34

ELIZABETH
tavolino
small table
table
Couchtisch
cm 90x90 H34



VIVIEN divano/sofa/canapé/sofa

Design: Castello Lagravinese Studio

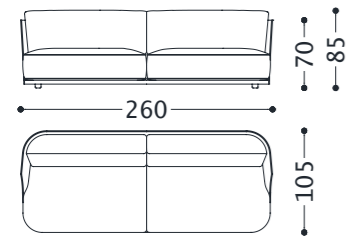

1VIVD3 ~ Tessuto/fabric/tissu/Stoff 8092 GARDA NOISETTE, Cat.8 ~ LOGO RAJI 9I10

GRACE poltrona/armchair/fauteuil/Sessel

Design: Castello Lagravinese Studio

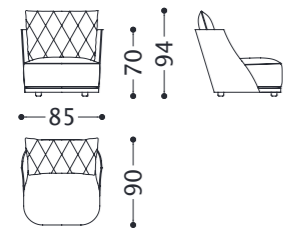

1GRAP ~ Tessuto/fabric/tissu/Stoff 8092 GARDA NOISETTE, Cat.8

ALFRED divano/sofa/canapé/sofa

Design: Castello Lagravinese Studio

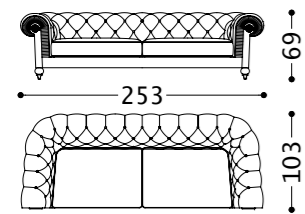

2ALFD3 ~ Pelle/leather/cuir/Leder 9M15 TENDER MUD, Cat.H





JASMINE mobile porta TVsmall/small TV cabinet/meuble TV small/Fernsehschrank small

Design: *Castello Lagravinese Studio*

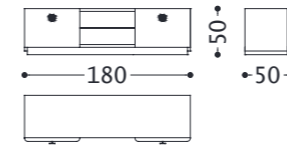

2JASMOTVS ~ Pelle/leather/cuir/Leder 9G9S1 BAMBOO DAINO, Cat.L ~ Finitura top/top finishing/finition top/Feinbearbeitung Top CREAM

Room C



GONDOLÉ 2



GONDOLÉ CHAIR

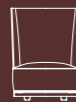

VIVIEN



RICHARD

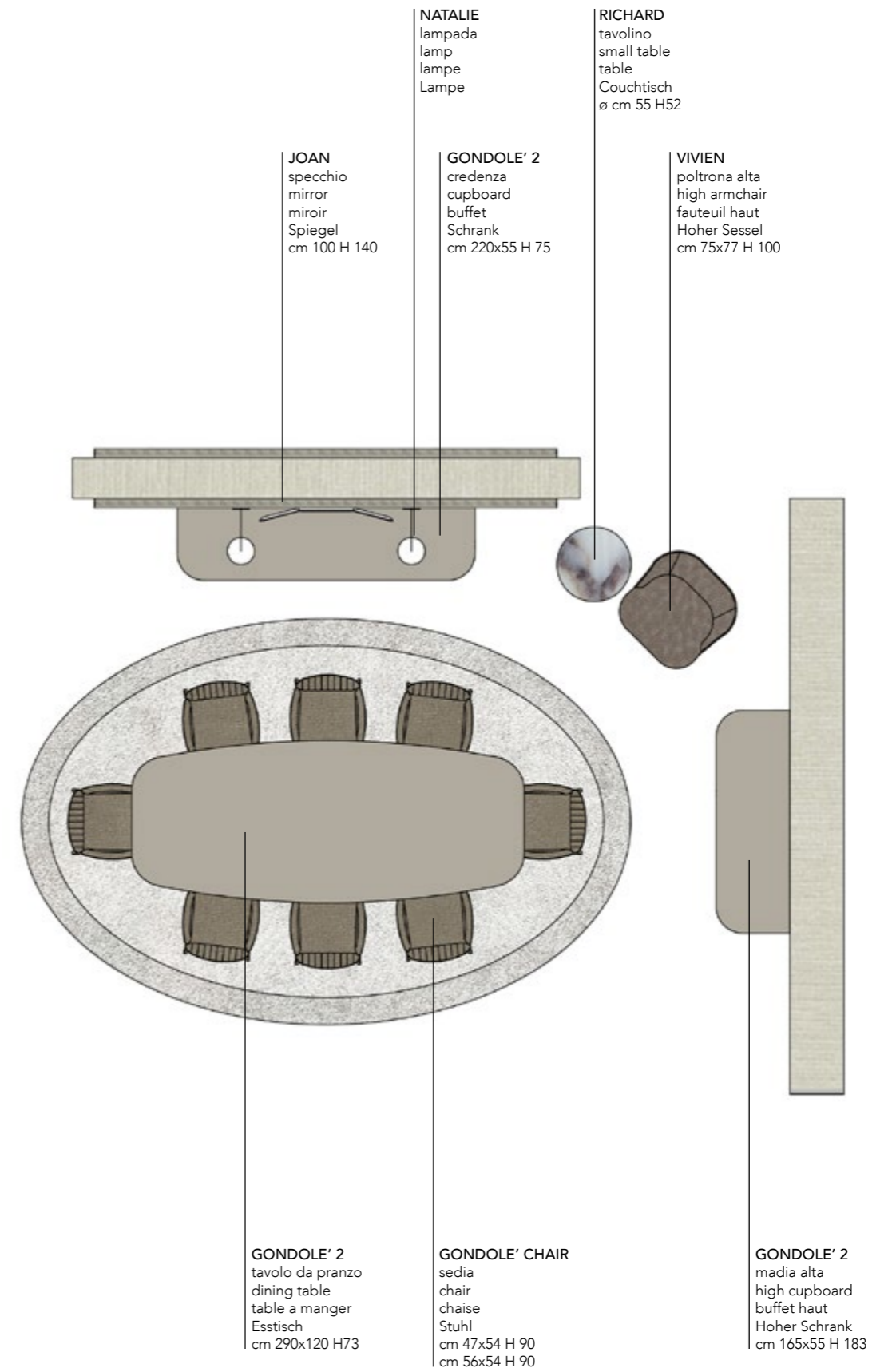



GONDOLÉ 2 tavolo da pranzo/dining table/table a manger/Esstisch

Design: Studio Memo Firenze

Scenografico ed iconico, il tavolo da pranzo Gondolè si presta a diventare il protagonista indiscusso di ogni ambiente, grazie al suo design esclusivo ed importante e al gusto per i dettagli. Punto focale di questo oggetto è la base in materiale riflettente, che contrasta finemente con il top in legno verniciato o laccato, conferendogli un tocco di ineguagliabile ricercatezza ed eleganza.

Dramatic and iconic, the Gondolè dining table commands attention in any setting, thanks to its exclusive, imposing design and attention to details. The focal point of this table is the base in reflecting material which contrasts beautifully with the varnished or lacquered wood top, bringing an incomparable touch of elegance and sophistication.

Scénographique et iconique, la table à manger Gondolè devient la protagoniste incontestée de toutes les pièces, grâce à son design exclusif et important et à son attention pour les détails. Le point central de cet objet est la base en matériau réfléchissant, qui contraste finement avec le plan en bois vernis ou laqué, donnant une touche inégalable de recherche et d'élégance.

Eindrucksvoll und ikonisch wird der Esstisch Gondolè dank seines exklusiven und bedeutsamen Designs und der Liebe zum Detail zum unbestrittenen Hauptdarsteller jedes Raumes. Der Brennpunkt dieses Einrichtungsgegenstandes ist das Gestell aus reflektierendem Material, das einen feinen Gegensatz zur gebeizten oder lackierten Tischplatte aus Holz darstellt. So wird dem Tisch ein Hauch von unvergleichlicher Raffiniertheit und Eleganz verliehen.

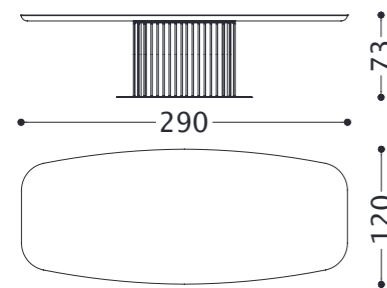

1G02TPR ~ Finitura/finishing/finition/Feinbearbeitung DOVE GREY

Struttura portante: MDF e legno laccato con parti in vetro bronzato.

Structure: MDF and lacquered wood with parts in bronzed glass.

Structure: MDF et bois laqué avec des parties en verre bronzé.

Struktur: aus MDF und lakiertes Holz mit Bronze-Glas.





GONDOLÉ CHAIR sedia/chair/chaise/Stuhl

Design: Studio Memo Firenze

Design pulito e attenzione al dettaglio caratterizzano la sedia Gondolè, che con il suo schienale alto, vi garantirà il massimo comfort. Rivestita in tessuto o in pelle presenta sulla spalliera una lavorazione a cannette, che ne esalta e slancia le linee. E' possibile scegliere fra la versione con bracciolo e quella senza.

A clean design with attention to detail are the features of the Gondolè chair which with its high back guarantees comfort. It can be covered in either fabric or leather and has a pleated design on the backrest which enhances and emphasises the lines. The chair comes in a version with or without armrests.

Un design propre et le soin des détails caractérisent la chaise Gondolè dont le dossier haut garantit un confort maximal. Revêtue en tissu ou en cuir, elle présente sur le dossier un façonnage rayé pour exalter et élancer les lignes. Version disponible avec ou sans accoudoir.

Klares Design und Liebe zum Detail kennzeichnen den Stuhl Gondolè, der mit seiner hohen Rückenlehne maximalen Komfort garantiert. Der Bezug aus Stoff oder Leder ist an der Rückenlehne mit einer rohrförmigen Verarbeitung gestaltet, durch die Linien hervorgehoben werden und schlanker erscheinen. Der Stuhl ist mit oder ohne Armlehnen erhältlich.

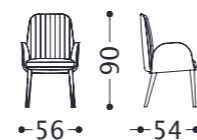

1GNCSECBW ~ Tessuto/fabric/tissu/Stoff 8322 GALA COL.4671, Cat.8



1GNCSEW ~ Tessuto/fabric/tissu/Stoff 8322 GALA COL.4671, Cat.8

Struttura portante: multistrato, massello di legno.

Imbottiture: schienale in poliuretano espanso (densità 30 kg/mc) rivestito in resinato 100 gr. Cuscino seduta e bracciolo in poliuretano espanso (densità 40 kg/mc) rivestito in resinato 100 gr.

Molleggio: cinghie elastiche in polipropilene e gomma.

Gamba: legno Noce Canaletto o frassino tinto wengé.

Main structure: solid wood.

Upholstery: backrest in polyurethane foam (density 30 kg/mc) covered with resinate 100 grams. Seat cushion and arm in polyurethane foam (density 40 kg/mc) covered with resinate 100 grams.

Suspensions: elastic belts in polypropylene and rubber.

Leg: Canaletto walnut wood or ash with wengé finishing.

Structure: multiplis et bois massif.

Rembourrage: dossier en mousse de polyuréthane (densité 30 Kg/mc) recouvert de résine gr. 100. Coussin d'assise et accoudoir en mousse de polyuréthane (densité 40 Kg/mc) revêtus de résine gr. 100

Suspension: sangles élastiques en polypropylène et mousse.

Pied: bois en noyer Canaletto ou frêne en finition wengé.

Hauptstruktur: Mehrschichtig, Massivholz

Polsterung: Rückenkissen aus Polyurethanschaum (dichte 30 kg/mc) mit Resinat 100 gr. verkleidet. Sitzkissen und Armlehne aus Polyurethanschaum (Dichte 40 kg/mc) mit Resinat 100 gr. verkleidet.

Federung: elastische Gurten aus Propylen und Gummy

Beine: Nussbaum Canaletto oder Esche Wenge gefärbt.



GONDOLÉ 2 credenza/cupboard/buffet/Schrank

Design: Studio Memo Firenze

Seguendo il leitmotiv di tutta la collezione, il punto di forza di questo oggetto è basato su un gioco di riflessi: listelli in legno verniciato o laccato, finemente lavorato, contrastano con gli specchi posti dietro di essi, che dona a questa credenza un tocco particolare di luminosità e leggerezza, caratteristiche, queste, rafforzate dalla base, anch'essa in materiale riflettente.

In keeping with the recurring theme of this collection, this sideboard is based on a play on reflections: finely crafted strips of varnished or lacquered wood contrast with the mirrors placed behind them which give this dresser an air of luminosity and lightness. These features are emphasised by the base which is also made from a reflective material.

En suivant le leitmotiv de toute la collection, l'atout de cet objet est basé sur un jeu de reflets : linteaux en bois vernis ou laqués, finement travaillés en contraste avec les miroirs placés derrière et donnent à cette crédence une touche particulière de luminosité et légèreté, des caractéristiques renforcées par la base, elle aussi en matériau réfléchissant.

Gemäß dem Leitmotiv der gesamten Kollektion beruht die Stärke dieses Einrichtungsgegenstandes auf einem Spiel von Reflexen: Leisten aus gebeiztem oder lackiertem, feinverarbeitetem Holz stehen im Gegensatz zu den hinter den Holzleisten angebrachten Spiegeln, die dieser Anrichte einen besonderen Hauch von Leuchtkraft und Leichtigkeit verleihen. Diese Eigenschaften werden zusätzlich durch den Korpus hervorgehoben, der ebenfalls aus reflektierendem Material besteht.



1GO2CRED ~ Finitura/finishing/finition/Feinbearbeitung DOVE GREY

Struttura portante: MDF e legno laccato con parti in vetro bronzato.
Ripiani: vetro fumé.

Structure: MDF and lacquered wood with parts in bronzed glass.
Shelves: glass fumé.

Structure: MDF et bois laqué avec des parties en verre bronzé.
Plateau: verre fumé.

Struktur: aus MDF und lackiertes Holz mit Bronze-Glas.
Regale: aus Glas Fume.

GONDOLÉ 2 madia alta/high cupboard/buffet haut/Hoher Schrank

Design: Studio Memo Firenze

Complemento di arredo importante, dal sicuro effetto scenico e decorativo. Alle forme rigorose si accompagna il gusto per il dettaglio sofisticato, quale la particolare lavorazione delle ante realizzate con listelli di legno finemente smussati, su uno sfondo di lamine di specchio.

An imposing piece of furniture which makes a bold, but decorative statement. The formal shape is accompanied by sophisticated details, such as the doors crafted from strips of wood with finely bevelled edges, on a background of mirrored strips.

Complément d'ameublement important dont l'effet scénique et décoratif est garanti. Les formes rigoureuses sont accompagnées du goût pour le détail sophistiqué, telle est la particularité du façonnage des portes réalisées avec des linteaux en bois finement biseautés, sur un fond lamelles de miroir.

Ein besonders wichtiger Einrichtungsgegenstand mit sicherem szenischen und dekorativen Effekt. Die strengen Formen werden von der Vorliebe für raffinierte Details begleitet, zu denen die besondere Verarbeitung der Türblätter aus fein abgerundeten Holzleisten auf einem Hintergrund, der aus Spiegelfolie besteht, gehört.

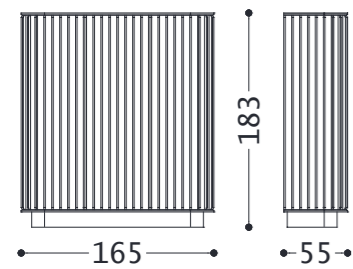

1G02MAD ~ Finitura/finishing/finition/Feinbearbeitung DOVE GREY

Struttura portante: MDF e legno laccato con parti in vetro bronzato.
Ripiani: vetro fumé.

Structure: MDF and lacquered wood with parts in bronzed glass.
Shelves: glass fumé.

Structure: MDF et bois laqué avec des parties en verre bronzé.
Plateau: verre fumé.

Struktur: aus MDF und lackiertes Holz mit Bronze-Glas.
Regale: aus Glas Fume.

PHOTO 13



Room D

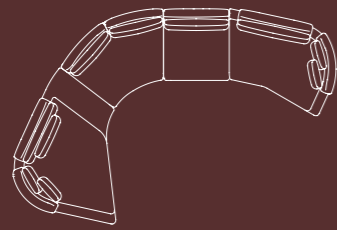

ARABESQUE



ARABESQUE TABLES



MELANIA



SOFIA



GONDOLÉ 2

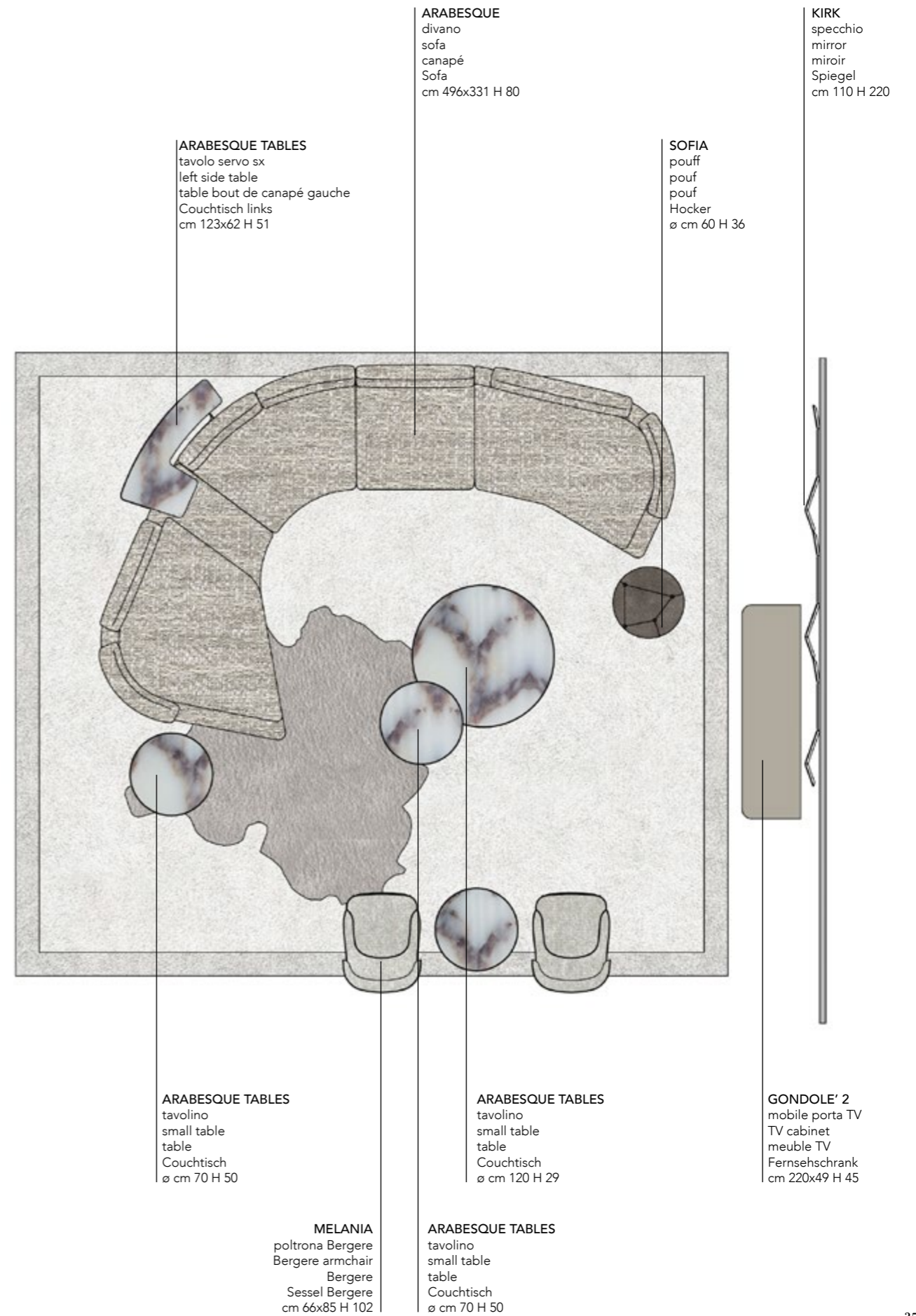



ARABESQUE divano/sofa/canapé/sofa

Design: Studio Memo Firenze

Protagonista degli ambienti dedicati al relax, il divano componibile Arabesque vi stupirà con la sua eleganza, con il suo design moderno e per le sue numerose possibilità compositive. Con i suoi toni chiari e le sue ampie sedute imbottite, Arabesque fonda il suo punto di forza sul comfort e sulla capacità di giocare con le forme, per una composizione circolare anziché lineare, oppure sinuosamente curvata ed in grado di venire incontro ad ogni vostra esigenza.

Commanding attention in any room dedicated to relaxation, the modular Arabesque sofa will wow you with its elegance, modern design and endless composition options. With its light shades and roomy padded seats, Arabesque's strongest feature is its comfort and its ability to play with shapes, for a circular, rather than straight composition or a flexible curve which can fulfil all your seating requirements.

Protagoniste des pièces dédiées au relax, le canapé modulable Arabesque vous étonnera par son élégance, son design moderne et ses nombreuses possibilités de composition. Avec ses tons clairs et ses amples assises rembourrées, le point fort d'Arabesque est le confort et sa capacité de jouer avec les formes, une composition circulaire remplace celle linéaire ou bien sinueusement courbée et en mesure de satisfaire toutes vos exigences.

Als Hauptdarsteller von Wohnräumen, die der Entspannung gewidmet sind, wird Sie das modulare Sofa Arabesque mit seiner Eleganz, seinem modernen Design und seinen unzähligen Kombinationsmöglichkeiten überraschen. Mit den hellen Farbtönen und den breiten, gepolsterten Sitzflächen liegt der Vorteil von Arabesque im Komfort und in der Fähigkeit, mit Formen zu spielen, um eine runde oder gar kurvenreich geschwungene anstelle einer linearen Form entstehen zu lassen, die all Ihren Anforderungen gerecht wird.

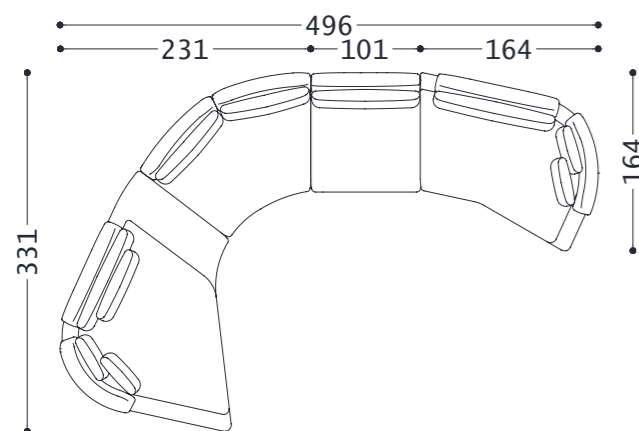

01ARACI ~ Tessuto/fabric/tissu/Stoff 8216 PLATUS
PERGAMENA, Cat.8

Struttura portante: multistrato, massello di legno.
Imbottiture: schienale in poliuretano espanso (densità 21 Kg/mc) rivestito in tela cotone/poliestere; piuma d'oca e fibra di poliestere. Cuscino di seduta in poliuretano espanso a densità differenziata rivestito in tela cotone/poliestere; piuma d'oca e fibra di poliestere. Scocca in poliuretano espanso (densità 40 Kg/mc) rivestito in resinato 150 gr accoppiato a vellutino. Poggiareni e cuscini in piuma d'oca e fibra di poliestere rivestiti in tela cotone/poliestere.
Molle: cinghie elastiche in polipropilene e gomma.
Piedino: ABS.

Main structure: solid wood.
Upholstery: backrest in polyurethane foam (density 21 kg/mc) covered with cotton fabric/polyester; goose feathers and polyester fiber. Seat Cushion in polyurethane foam with different densities covered with cotton fabric/polyester; goose feathers and polyester fiber. Chassis in polyurethane foam (density 40 kg/mc) covered with resinate 150 grams coupled with velvet. Backrest pillows and pillows in goose feathers and polyester fiber covered with cotton fabric/polyester.
Suspensions: elastic belts in polypropylene and rubber.
Feet: ABS.

Structure: multiplis et bois massif.
Rembourrage: coussin de dossier en mousse de polyuréthane (densité 21 Kg/mc) sous housse de coton/polyester; plume d'oise et fibre de polyester. Coussin d'assise en mousse de polyuréthane en plusieurs densités sous housse de coton/polyester; plume d'oise et fibre de polyester. Chassis en mousse de polyuréthane (densité 40 Kg/mc) revêtu en résiné 150 gr couplé à velours. Cale reins et coussins en plume d'oise et fibre polyester sous housse de coton/polyester.
Suspension: sangles élastiques en polypropylène et mousse.
Pieds: ABS

Hauptstruktur: Merhschichtig, Massivholz
Polsterung: Rücken aus Polyurethanschaum (Dichte 21 kg/mc) mit Baumwolle/Polyester Stoff verkleidet; Gänsedaunen und Polyesterfaser. Sitzkissen aus Polyurethanschaum mit unterschiedlicher Dichte mit Baumwolle/Polyester Stoff verkleidet; Gänsedaunen und Polyesterfaser. Struktur aus Polyurethanschaum (Dichte 40kg/mc) mit verkoppeltem Resinat 150gr. verkleidet. Nierenkissen und Kissen aus Gänsedaunen und Polyesterfaser mit Baumvollestoff verkleidet.
Federung: elastische Gurten aus Propylen und Gummy
Füße: ABS



ARABESQUE TABLES tavolino/small table/table/Couchtisch

Design: Studio Memo Firenze

Studiata per rifinire il divano, la consolle Arabesque, con la sua struttura in metallo ed i piani in marmo e vetro, è stata progettata in due versioni: una lineare e una che si inserisce nel divano, abbracciando lo schienale. Capace di coniugare perfettamente l'estetica alla funzionalità, la consolle Arabesque è il complemento di arredo ideale sul quale posizionare una lampada o qualsiasi vostro oggetto personale.

Designed to add the finishing touch to the sofa, the Arabesque console, with its metal frame and marble and glass tops, has been designed in two versions: one straight and one that fits into the sofa, encircling the back. Combining good looks with functionality, the Arabesque console is an ideal furnishing accessory on which to place a lamp or any personal possession.

Conçue pour compléter le divan, la console Arabesque, avec sa structure en métal et des plans en marbre et verre, est disponible en deux versions : linéaire ou qui embrasse le dossier en s'emboîtant dans le divan. En mesure de conjuguer parfaitement l'esthétique et la fonctionnalité, la console Arabesque est le complément d'ameublement idéal sur lequel positionner une lampe ou n'importe quel objet personnel.

Als Ergänzung zum Sofa wurde die Konsole Arabesque mit ihrem Gestell aus Metall und den Ablageflächen aus Marmor und Glas in zwei Versionen entwickelt: eine lineare Version und eine Version, die sich in das Sofa einfügt und dabei die Rückenlehne umfasst. Durch ihre Fähigkeit Ästhetik vollkommen mit Funktionalität zu verbinden, ist Arabesque ein idealer Einrichtungsgegenstand, um Lampen oder persönliche Gegenstände abzustellen.

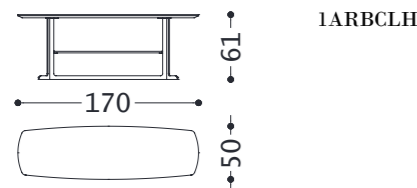
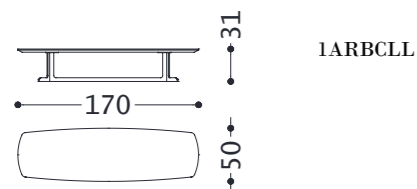
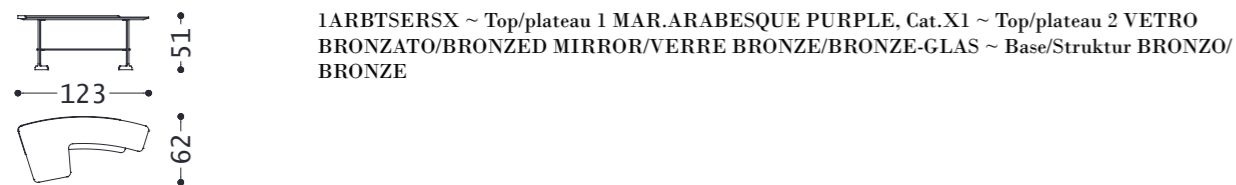

Struttura: metallo.
Finitura struttura: bronzo, rame, brunito.
Top 1: marmo.
Top 2: vetro bronzato.

Structure: metal.
Structure finishing: browned, bronze, copper.
Top 1: marble.
Top 2: bronzed mirror.

Structure: métal.
Finition de la structure: cuivre, bronze, bruni.
Plateau 1: marbre.
Plateau 2: verre bronzé.

Struktur: Metall
Strukturbearbeitung: Bronze, Kupfer, Bruniert
Top 1: Marmor
Top 2: Bronze-Glas

ARABESQUE TABLES tavolino/small table/table/Couchtisch

Design: Studio Memo Firenze

Design contemporaneo e linee ricercate caratterizzano questi due tavoli rotondi, dall'elegante piano in marmo e dalla struttura in metallo, studiati per sposarsi alla perfezione con il tema di tutta la collezione Arabesque.

A contemporary design and sophisticated lines are the defining features of these two round coffee tables, with an elegant marble top and metal frame, designed to fit seamlessly into the theme of the entire Arabesque collection.

Un design contemporain et des lignes recherchées caractérisent ces tables rondes, l'élégant plateau en marbre et la structure en métal étudiés pour se marier à la perfection avec le thème de toute la collection Arabesque.

Zeitgenössisches Design und raffinierte Linien zeichnen diese beiden runden Tische mit einer eleganten Tischplatte aus Marmor und einem Gestell aus Metall aus, die perfekt mit dem Thema der gesamten Kollektion Arabesque harmonieren.

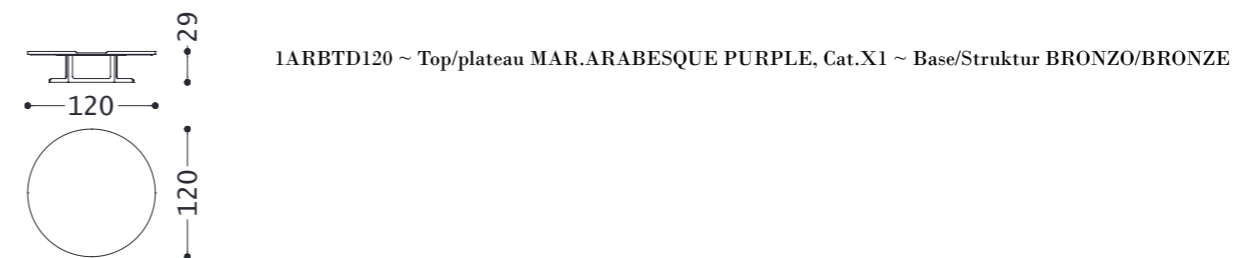
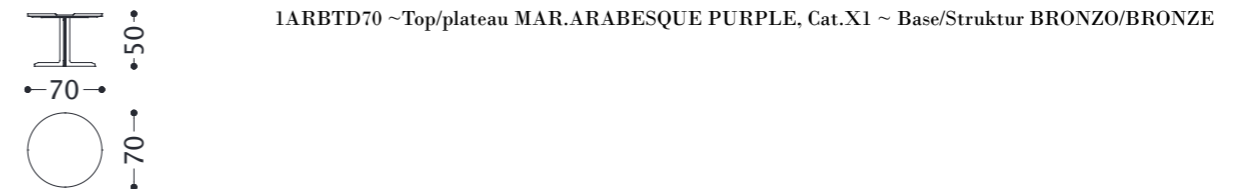

Struttura: metallo.
Finitura struttura: bronzo, rame, brunito.
Top: marmo.

Structure: metal.
Structure finishing: browned, bronze, copper.
Top: marble.

Structure: métal.
Finition de la structure: cuivre, bronze, bruni.
Plateau: marbre.

Struktur: Metall
Strukturbearbeitung: Bronze, Kupfer, Bruniert
Top: Marmor

MELANIA poltrona Bergere/Bergere armchair/Bergere/Sessel Bergere

Design: Castello Lagravinese Studio

La poltrona bergere Melania interpreta con stile ed eleganza ogni ambiente con il suo profilo sinuoso e accattivante. Il carattere della scocca esterna si traduce in una seduta morbida e confortevole grazie anche all'avvolgente poggiatesta e al morbido pouf. È disponibile con struttura girevole o con moderni piedi d'appoggio. Una poltrona che esprime un'eleganza classica tradotta in uno stile moderno.

The Melania Bergere armchair brings style and elegance to any setting with its attractive, shapely outline. The design of the outer frame is transformed into a soft, comfortable seat, thanks to the curved head rest and soft pouf. It is also available in a swivel version or with modern look feet. An armchair that expresses a classic elegance with a modern interpretation.

Le fauteuil bergere Melania interprète avec style et élégance tous les environnements grâce à son profil sinueux et captivant. Le caractère de la structure extérieure se traduit en une assise moelleuse et confortable grâce à l'appui-tête enveloppant et au pouf moelleux. Disponible avec la structure tournante ou avec des pieds modernes. Un fauteuil qui exprime une élégance classique dans un style moderne.

Der Polstersessel Bergere Melania erfüllt aufgrund seines geschwungenen und ansprechenden Profils jeden Raum mit Stil und Eleganz. Der Charakter der äußeren Sitzschale verwandelt sich dank der komfortablen Kopfstütze und des weichen Poufs in eine weiche und angenehme Sitzfläche. Das Möbelstück mit einem drehbaren Gestell oder mit modernen Stellfüßen erhältlich. Ein Polstersessel, der klassische Eleganz in modernem Stil zum Ausdruck bringt.

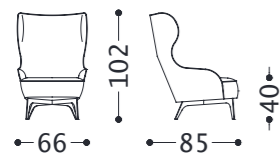

IMELBRG ~ Tessuto/fabric/tissu/Stoff 6071 TELLER GHIACCIO Cat. 6 ~ Gross Grain TORTORA ~ Base/Struktur BRONZE

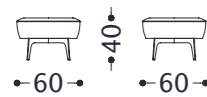

IMELPOUFF

Struttura portante: multistrato, massello di legno.

Imbottiture: struttura e seduta in poliuretano espanso a densità differenziata, rivestito in resinato 100 gr accoppiato a vellutino.
Versione fissa/girevole: base in metallo verniciato (finiture bronzo, rame, brunito).

Main structure: solid wood.

Upholstery: chassis and seat in polyurethane foam with different densities, covered with resinate 100 grams coupled with velvet.
Fix/swivel version: metal base (finishing options: copper, bronze, browned).

Structure: multiplis et bois massif

Rembourrage: chassis et assise en mousse de polyuréthane à densités différentes revêtue de résine 100 gr. accouplé avec velveteen.
Version fixe/tournante: base en métal (versions des finitions: cuivre, bronze, bruni).

Hauptstruktur: Mehrschichtig, Massivholz

Polsterung: Chassis und Sitz aus Polyurethanschaum in unterschiedlicher Dichte, mit verkoppeltem Resinat 100 gr. verkleidet.
Feste/Drehebare Basis: aus lackiertem Metall bronze, Kupfer oder bruniert

PHOTO 16



GONDOLÉ 2 Mobile porta TV/TV cabinet/meuble TV/Fernsehschrank

Design: Studio Memo Firenze

Mobile tv con vano a giorno, Gondolè si presenta come complemento di arredo sofisticato ed elegante. Listelli in legno smussato compongono i lati e la parte anteriore, lasciando intravedere il dettaglio laminato metallizzato sulla schiena.

Gondolè is an open-plan TV unit which is both elegant and sophisticated. Bevel-edged strips of wood make up the sides and the front section, with a glimpse of the metallised laminate detail at the back.

Meuble TV ouvert, Gondolè se présente comme un complément d'ameublement sophistiqué et élégant. Des linteaux en bois biseauté composent les joues et la partie avant et laissent entrevoir le détail laminé métallisé sur le fond.

TV-Element mit offenem Fach: Gondolè ist ein raffiniertes und elegantes Möbelstück. Die Seitenteile sowie die Rückwand setzen sich aus abgerundeten Holzleisten zusammen, durch die das Detail des metallisierten Laminats an der Rückwand ersichtlich ist.



1G02MOBTV ~ Finitura/finishing/finition/Feinbearbeitung DOVE GREY

Struttura portante: MDF e legno laccato.

Structure: MDF and lacquered wood.

Structure: MDF et bois laqué.

Struktur: aus MDF und lackiertes Holz.

PHOTO 17



RIEPILOGO
SUMMARY



Room A



PHOTO 1

- 1A SEMIRA LETTO 2** letto/bed/lit/Bett
ISM2LA180 ~ Tessuto/fabric/tissu/Stoff 8153 ZINCY GREIGE, Cat.8
- 1B SEMIRA LETTO 2** cuscini e coordinati letti/pillows and bedding set/oreillers et parure/Kissen und Set für Bett
ISM2PGB ~ Tessuto/fabric/tissu/Stoff 8092 GARDA NOISETTE, Cat.8
ISM2CQ60P ~ Tessuto/fabric/tissu/Stoff 8092 GARDA NOISETTE, Cat.8
ISM2CL180 ~ Tessuto/fabric/tissu/Stoff 8192 ZINCY BRONZE, Cat.8
ISM2COPLA180 ~ Tessuto/fabric/tissu/Stoff A002 ERIN NOCE, Cat.10 - 7022 SATIN GRIGIO
77 cuscino con cameo/pillows with cameo/coussin avec cameoe/Kissen mit Kamee
177CQRI ~ Tessuto/fabric/tissu/Stoff 8177 ZINCY PINO, Cat.8
- 1C SEMIRA LETTO 2** panca/bench/banquette/Bank
2SM2PC180 ~ Pelle/leather/cuir/Leder 9G9S1 BAMBOO DAINO, Cat.L
- 2 JASMINE** cassettiera/chest of drawers/meuble tiroirs/Schubladen
2JASDRW ~ Pelle/leather/cuir/Leder 9G9S1 BAMBOO DAINO, Cat.L ~ Finitura top/top finishing/finition top/Feinbearbeitung Top CREAM
- 3 RICHARD** tavolino/small table/table/Couchtisch
1RICTD55 ~ Top/plateau MAR.VERDE ISSORIE, Cat.X4 ~ Base/Struktur BRONZO/BRONZE
- 4 JUDY** tavolino/small table/table/Couchtisch
2JUDTD53L ~ Pelle/leather/cuir/Leder 9G9 NABUK DAINO, Cat.I ~ Finitura top/top finishing/finition top/Feinbearbeitung Top CREAM
- 5 SOFIA** pouff/pouf/Hocker
2SOFPRC ~ Pelle/leather/cuir/Leder 9M15 TENDER MUD, Cat.H
- 6 LAUREN** specchio/mirror/miroir/Spiegel
LAUSPEE
- 7 JOAN** specchio/mirror/miroir/Spiegel
JOASPEOS
- 8 NATALIE** applique
PAAPP

Room B



PHOTO 6

- 9 VIVIEN** divano/sofa/canapé/sofa
1VIVD3 ~ Tessuto/fabric/tissu/Stoff 8092 GARDA NOISETTE, Cat.8 ~ LOGO RAJI 9110
- 10 ALFRED** divano/sofa/canapé/sofa
2ALFD3 ~ Pelle/leather/cuir/Leder 9M15 TENDER MUD, Cat.H
- 11 GRACE** poltrona/armchair/fauteuil/Sessel
1GRAP ~ Tessuto/fabric/tissu/Stoff 8092 GARDA NOISETTE, Cat.8
- 12A ELIZABETH** tavolino/small table/table/Couchtisch
1ELITQ120 ~ Top/plateau MAR. CREAM CALACATTA, Cat.X4 ~ Base/Struktur NOCE CANALETTO/CANALETTO WALNUT/NOYER CANALETTO/NUSSBAUM CANALETTO
- 12B ELIZABETH** tavolino/small table/table/Couchtisch
1ELITQ90 ~ Top/plateau MAR. CREAM CALACATTA, Cat.X4 ~ Base/Struktur NOCE CANALETTO/CANALETTO WALNUT/NOYER CANALETTO/NUSSBAUM CANALETTO
- 13A JUDY** tavolino/small table/table/Couchtisch
2JUDTD53 ~ Pelle/leather/cuir/Leder 9G9 NABUK DAINO, Cat.I ~ Finitura top/top finishing/finition top/Feinbearbeitung Top NOCE CANALETTO/CANALETTO WALNUT/NOYER CANALETTO/NUSSBAUM CANALETTO
- 13B JUDY** tavolino/small table/table/Couchtisch
2JUDTD90 ~ Pelle/leather/cuir/Leder 9G9 NABUK DAINO, Cat.I ~ Finitura top/top finishing/finition top/Feinbearbeitung Top NOCE CANALETTO/CANALETTO WALNUT/NOYER CANALETTO/NUSSBAUM CANALETTO

Room C



PHOTO 9

- 14A GONDOLÉ 2** tavolo da pranzo/dining table/table a manger/Esstisch
1GO2TPR ~ Finitura/finishing/finition/Feinbearbeitung DOVE GREY
- 15A GONDOLÉ CHAIR** sedia/chair/chaise/Stuhl
1GNCSECBW ~ Tessuto/fabric/tissu/Stoff 8322 GALA COL.4671, Cat.8
- 15B GONDOLÉ CHAIR** sedia/chair/chaise/Stuhl
1GNCSEW ~ Tessuto/fabric/tissu/Stoff 8322 GALA COL.4671, Cat.8
- 14B GONDOLÉ 2** credenza/cupboard/buffet/Schrank
1GO2CRED ~ Finitura/finishing/finition/Feinbearbeitung DOVE GREY
- 14C GONDOLÉ 2** madia alta/high cupboard/buffet haut/Hoher Schrank
1GO2MAD ~ Finitura/finishing/finition/Feinbearbeitung DOVE GREY
- 16 JOAN** specchio/mirror/miroir/Spiegel
JOASPEOS
- 17 NATALIE** applique
PAAPP
- 18 NATALIE** lampada piantana/floor lamp/lampe de sol/Stehlampe
PAPIA

Room D



PHOTO 14

- 19 ARABESQUE** divano/sofa/canapé/sofa
01ARAC1 ~ Tessuto/fabric/tissu/Stoff 8216 PLATUS PERGAMENA, Cat.8
- 20A ARABESQUE TABLES** tavolino/small table/table/Couchtisch
1ARBTD120 ~ Top/plateau MAR.ARABESQUE PURPLE, Cat.X1 ~ Base/Struktur BRONZO/BRONZE
- 20B ARABESQUE TABLES** tavolino/small table/table/Couchtisch
1ARBTD70 ~ Top/plateau MAR.ARABESQUE PURPLE, Cat.X1 ~ Base/Struktur BRONZO/BRONZE
- 20C ARABESQUE TABLES** tavolino/small table/table/Couchtisch
1ARBTSERSX ~ Top/plateau 1 MAR.ARABESQUE PURPLE, Cat.X1 ~ Top/plateau 2 VETRO BRONZATO/BRONZED MIRROR/
VERRE BRONZE/BRONZE-GLAS ~ Base/Struktur BRONZO/BRONZE
- 21 SOFIA** pouff/pouf/Hocker
1SOFPRC ~ Tessuto/fabric/tissu/Stoff 6097 TELLER KAKI, Cat.6



CONTROLUCE

ITALIAN HOME FASHION

Exhibition Project
Graphic Project
Castello Lagravinese Studio



Photography
Thomas Pagani
Styling
Sissi Valassina
Graphic assistance
Bplus marketing
Color Separation
GM Studio 1
Print
Sincromia

alberta

via Toniolo 41
31028 Vazzola (TV) - ITALY
T +39 0438 440440
F +39 0438 441555
www.alberta.it

alberta

via Toniolo 41, 31028 Vazzola (TV) - ITALY
www.alberta.it